

可搬式作業台
ゆう ま

勇馬ショート

軽量かつ優れた安定性

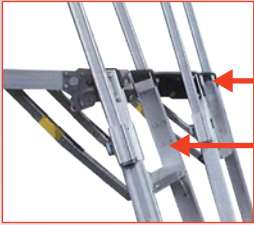

一般品 75°

勇馬 72.5°

勇馬の階段枠角度と一般的な可搬式作業台階段枠角度

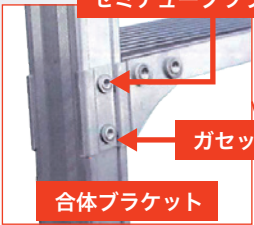

セミチューブラリベット

ガセットプレート

合体ブラケット

セミチューブラリベットを増やし、ボルトの仕様をなるべく控えることで穴あれを抑えます。ガセットプレートは階段の横揺れを抑止する巻き込みデザインです。



堅剛伸縮脚

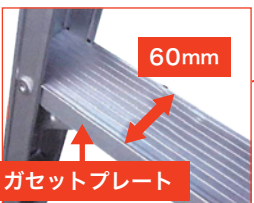

60mm

ガセットプレート

60mm 幅広踏さん (全段)
補強金具付踏さん (上部)

軽量で運びやすい!

下端幅は業界最大級で
転倒抑止力に優れています。

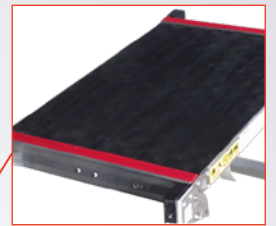

天板は滑り止めモール&エンボスシート仕上げ

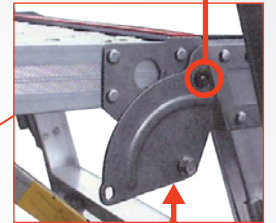

ブッシュ

ステンレスの導入拡大



注意事項ポップの装着

安全にお使い頂けます様、ご使用時の注意事項や日常点検ポイントをポップにして本体に標準装備しております。

天板サイズ比較

一般的なサイズ

勇馬ショート



品番	天板有効寸法 (mm)		作業床高さ (mm)	設置寸法 (mm)		収納寸法 (mm)			重量 (kg)	許容荷重 (kN)
	W	D		W	D	W	D	H		
ESK-11S	765	500	724~1084	709~802	1359~1586	924	500	220	11.9	1.47

(150kgf)

図面

勇馬ショート ESK-11s

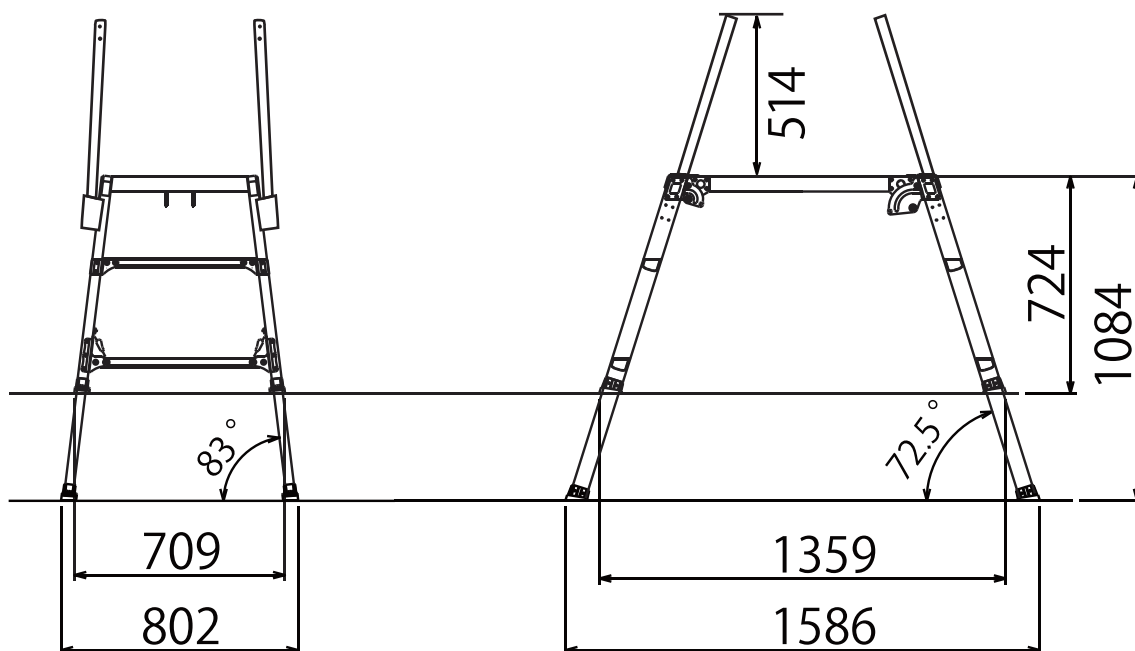
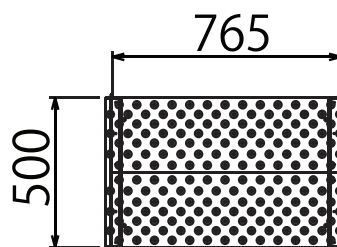

収納状態

